



Media Receiver

Samsung SMT-7020S

Bedienungsanleitung



••Online•Vision•••



COPYRIGHT

Diese Bedienungsanleitung ist Eigentum der SAMSUNG Electronics Co., Ltd. und durch Urheberrechte geschützt.

Keine der darin enthaltenen Informationen darf ohne ausdrückliche, schriftliche Genehmigung der SAMSUNG Electronics Co., Ltd. weder kopiert noch übersetzt, abgeschrieben oder in irgendeiner Form zu kommerziellen Zwecken Dritten zugänglich gemacht werden.

HANDELSMARKEN/WARENZEICHEN

In dieser Bedienungsanleitung erwähnte Handelsmarken und/oder eingetragene Warenzeichen sind Eigentum der entsprechenden Unternehmen.

Im Verlauf der Produktpflege kann diese Bedienungsanleitung ohne weitere Benachrichtigung geändert werden.

Für weitere Informationen über die aktualisierte Bedienungsanleitung oder den darin vorliegenden Inhalt, wenden Sie sich an Ihren autorisierten SAMSUNG Händler.

<http://www.samsungdocs.com>

Sicherheitshinweise

Zur Sicherheit Ihres Produktes und dessen störungsfreien Betriebes lesen Sie bitte die folgenden Hinweise zur Installation und Bedienung.

Generell verwendete Hinweise



GEFAHR

Folgen Sie unbedingt diesen Hinweisen und Vorgehensweisen, um sich vor körperlichem Schaden oder Tod zu bewahren.



ACHTUNG

Folgen Sie diesen Hinweisen und Vorgehensweisen, um Störungen des Dienstes und Schäden am Gerät zu vermeiden.



TIPP

Hier finden Sie zusätzliche Informationen.

Symbole



ACHTUNG

Lassen Sie hier generell Vorsicht walten.



EINSCHRÄNKUNG

Weist auf ein untersagtes Vorgehen für dieses Produkt hin.



ANWEISUNG

Weist auf das Durchführen einer besonders benötigten Aktion hin.

Gefahr

Berühren Sie das Steckernetzgerät nicht mit nassen Händen.

Vorbeugen vor Elektroschocks.

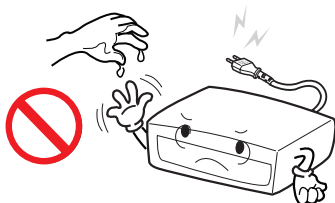

Stellen Sie das Gerät nicht in staubiger oder feuchter Umgebung oder in der Nähe von Wärmequellen (z. B. Heizung, brennenden Zigaretten, etc.) auf.

Vorbeugen vor Brandgefahr und Elektroschocks.



Stecken Sie das Netzkabel fest in die Wandsteckdose.

Vorbeugen vor Brandgefahr.

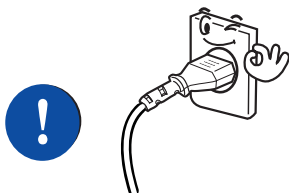

Stecken Sie nicht mehrere Geräte an eine Stromquelle (Mehrfachsteckdose).

Vorbeugen vor Brandgefahr.

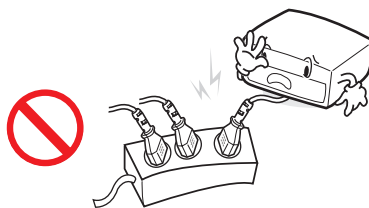

Legen Sie gebrauchte Batterien nicht in die Nähe von Feuer.

Vorbeugen vor Explosionsgefahr.



Halten Sie die Batterien der Fernbedienung von Kleinkindern fern, um zu verhindern, dass sie die Batterien in den Mund stecken.

Nach dem Lecken an Batterien können Kleinkinder Zeichen von Erbrechen zeigen.



Ziehen Sie den Netzstecker bei Gewitter oder wenn die SMT-7020S längere Zeit nicht genutzt wird.

Vorbeugen vor Brandgefahr und Elektroschock.

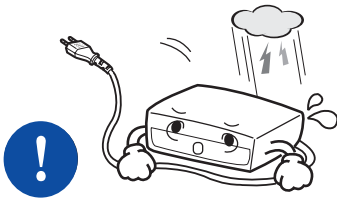

Sollte das Gerät seltsame Geräusche machen, Geruch oder Rauch entwickeln, ziehen Sie sofort den Netzstecker und rufen Sie den Kundendienst.

Vorbeugen vor Brandgefahr und Elektroschock.

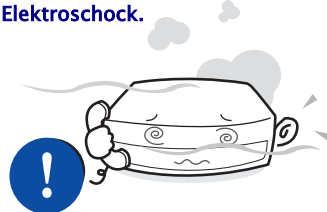

Achtung

Stellen Sie das Gerät entsprechend den Anweisungen der Gebrauchsanleitung auf.

Vorbeugen gegen Fehlfunktion und Verkürzung der Lebensdauer.

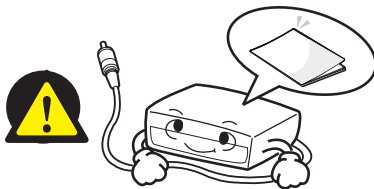

Stellen Sie das Gerät nicht auf eine wackelige Unterlage.

Vorbeugen gegen Herunterfallen des Gerätes.

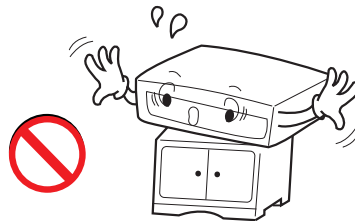

Stellen Sie keine schweren Gegenstände auf das Gerät.

Das könnte das Gerät beschädigen.



Schalten Sie das Gerät während eines S/W Upgrades nicht aus.

Dadurch wird das Gerät ausgeschaltet und der Upgrade abgebrochen.

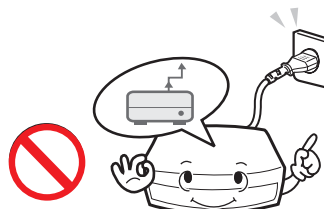

Reparieren oder ändern Sie das Gerät nicht eigenmächtig.

Eigenmächtige Reparaturen können das Gerät beschädigen.

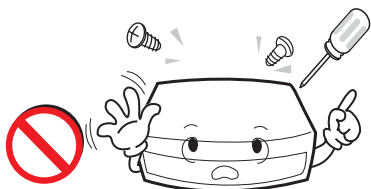

Reinigen Sie das Gerät nicht mit Chemikalien, wie Wachs, Benzin, Alkohol, Verdünnern, Insektiziden, Luftreinigern oder Lösungsmitteln.

Das kann zu Verfärbungen oder Schäden am Produkt führen.



Schützen Sie die Fernbedienung vor Stößen.

Starke Stöße können die Fernbedienung beschädigen.

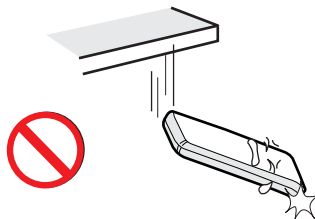

Ersetzen Sie Batterien nur mit gleichartigen.

Sonst könnte es sein, dass die Fernbedienung nicht mehr richtig arbeitet.

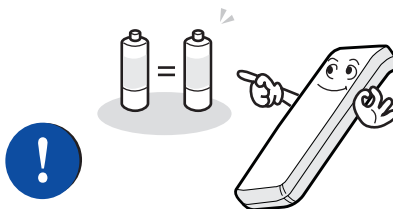

Inhaltsverzeichnis

Sicherheitshinweise	55
Generell verwendete Hinweise	55
Symbole	55
Gefahr	56
Achtung	57
Bevor Sie anfangen	61
Verpackungsinhalt prüfen	61
Bezeichnung und Funktion der Elemente.....	62
Vorderes Bedienfeld des SMT-7020S	62
Hinteres Bedienfeld des SMT-7020S	63
Fernbedienung	64
Installation	67
Bevor Sie installieren.....	67
Aufstellort	67
Installationsumgebung	67
Anschluss von Peripheriegeräten	68
TV Anschluss	69
Anschluss eines Dolby-Digital-Verstärkers	71
Anschluss Videorecorder (VCR).....	72
Mit Menüs arbeiten	73
Menü Aufbau	73
Einschalten und starten	74
T-Online Vision.....	75
Internet.....	75

TV	77
Content Sharing	80
Verzeichnisse Fenster	82
Einstellungen	83
Satellit.....	84
Netzwerk	93
Medieneinstellungen	95
Anzeigeeinstellungen	96
Sprache & Zeitzone	98
Neue Software (Software-Upgrade)	99
Setup PIN	100
Alarm	101
Einstellungen zurücksetzen.....	101
Selbsthilfe bei Störungen 102	
Anhang 104	
Technische Daten SMT-7020S.....	104

Bevor Sie anfangen

Verpackungsinhalt prüfen

Prüfen Sie, ob alle unten abgebildeten Teile in der Verpackung enthalten sind.

Sollte eines der Teile defekt sein, nehmen Sie Kontakt mit dem Fachhändler auf.

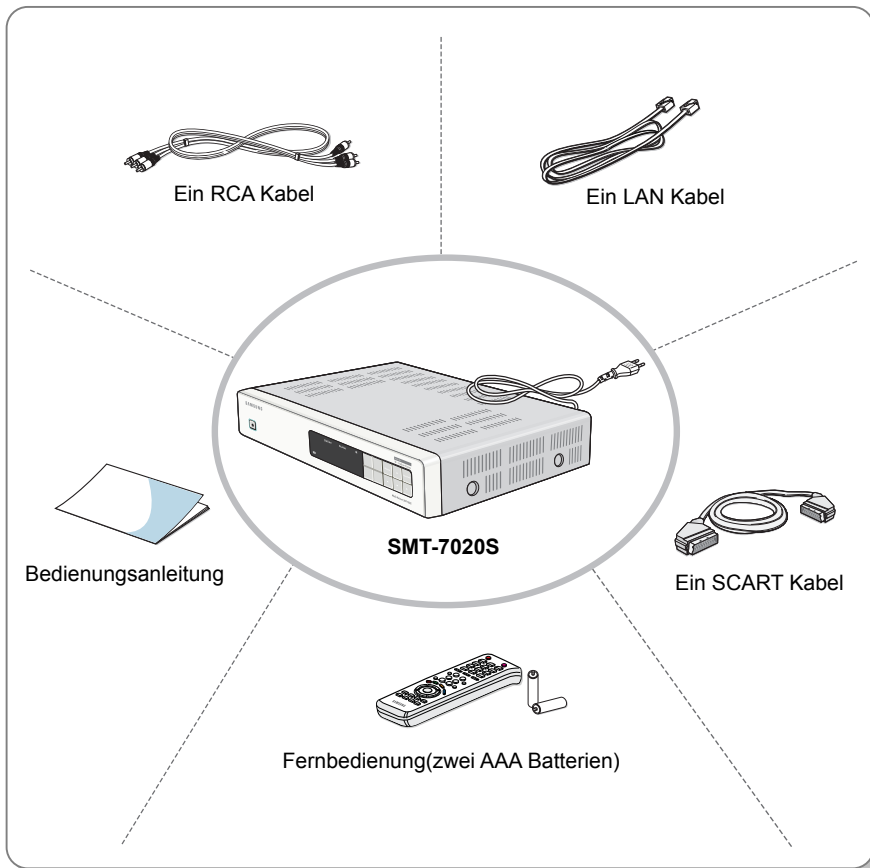

Bevor Sie anfangen

Bezeichnung und Funktion der Elemente

Dieser Abschnitt benennt die Elemente der Vorder- und Rückseite des SMT-7020S und beschreibt deren Funktion.

Vorderes Bedienfeld des SMT-7020S

Die Tasten und LED der Vorderseite werden unten beschrieben:

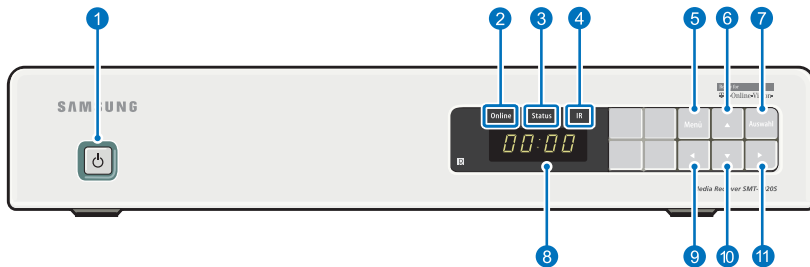

Bezeichnung	Funktion
① Hauptschalter Ein/Aus	<ul style="list-style-type: none"> - Drücken Sie den Hauptschalter, um den Strom einzuschalten. - Drücken Sie dann den Hauptschalter kurz, um in den Bereitschaftsmodus zu gehen oder halten Sie den Hauptschalter gedrückt, um den Strom auszuschalten. - Drücken Sie dann den Hauptschalter kurz, um auf Aktiv zu schalten oder halten Sie den Hauptschalter gedrückt, um den Strom auszuschalten. Blaue LED ein: System ist aktiv.
② Online LED	<ul style="list-style-type: none"> - Blaue LED ein: Das System ist mit dem Netzwerk verbunden. - Blaue LED aus: Das System ist nicht mit dem Netzwerk verbunden.
③ Status LED	Rote LED ein: Ein Fehler ist aufgetreten.
④ IR LED	Blaue LED ein: Eine Taste der Fernbedienung wird gedrückt.
⑤ Menü Taste	Ruft das Fenster des Hauptmenüs auf.
⑥ [▲] Taste	Um sich im aktuellen Menü nach oben zu bewegen.
⑦ Auswahl Taste	Um ein Menü auszuwählen.
⑧ Anzeige: Uhrzeit/Sender Nr.	Zeigt die aktuelle Uhrzeit oder die Nummer eines Senders.
⑨ [◀] Taste	Um sich im aktuellen Menü nach links zu bewegen.
⑩ [▼] Taste	Um sich im aktuellen Menü nach unten zu bewegen.
⑪ [▶] Taste	Um sich im aktuellen Menü nach rechts zu bewegen.

Hinteres Bedienfeld des SMT-7020S

Die Bezeichnungen und Funktionen der Buchsen der Rückseite werden unten beschrieben:

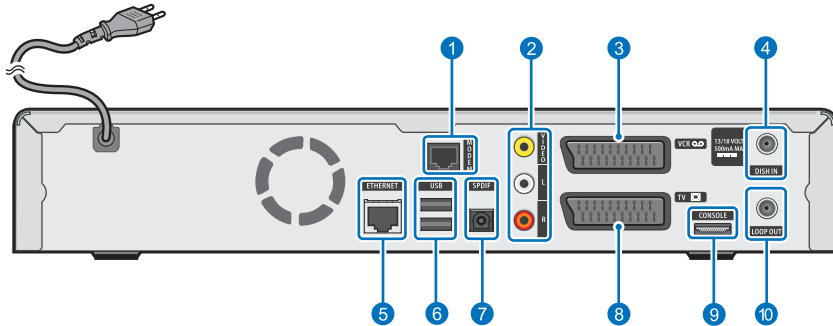

Bezeichnung	Funktion
① MODEM Port	Buchse für den Anschluss eines Wähl-Modems über ein LAN-Kabel oder eine Telefonschnur(nicht verwendet).
② VIDEO/AUDIO(L/R) Output Port(Composite)	Buchse zum Anschluss von Video und Sprache eines analogen Fernsehgerätes über ein RCA-Kabel.
③ SCART VCR Port	SCART-Buchse für einen Videorecorder-Anschluss.
④ DISH IN Port	Buchse für den Anschluss von Satellitenempfang über RF-Kabel.
⑤ Ethernet Port	Buchse für den Anschluss von 10/100-Ethernet.
⑥ USB Port	USB-Buchse für den Anschluss einer USB Festplatte, einer USB Tastatur oder eines MP3 Players.
⑦ SPDIF Port	Buchse für den Anschluss von digitalem Audio über optisches Kabel.
⑧ SCART TV Port	SCART-Buchse für TV-Anschluss.
⑨ CONSOLE Port	Vom Dienstanbieter verwendete Buchse.
⑩ LOOP OUT Port	Buchse zum Anschluss eines weiteren Satellitenempfängers über ein RF-Kabel.



Bevor Sie anfangen

Fernbedienung

Die Funktionen der Tasten der Fernbedienung werden unten beschrieben:



Bevor Sie anfangen

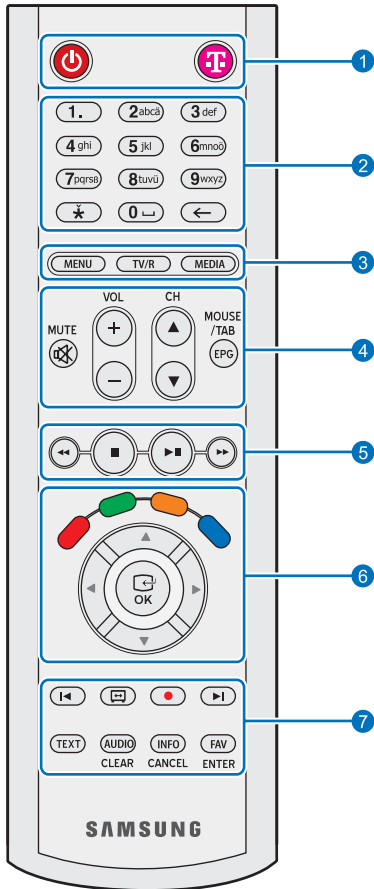

Tasten Bezeichnung		Funktion
①	Hauptschalter	Drücken Sie diese Taste zum Einschalten des Gerätes. Im aktiven Modus drücken die Taste kurz, um in den Bereitschaftsmodus zu gehen, oder drücken Sie lang, um das Gerät auszuschalten. Im Bereitschaftsmodus drücken Sie dann die Taste kurz, um in den aktiven Modus zu gehen, oder drücken Sie lang, um das Gerät auszuschalten.
	[]	Zeigt die T-Online Vision Oberfläche an
②	Nummern Taste	Zur Eingabe einer Sender-Nummer oder einer Nummer.
	[*]	Schaltet mit Ausnahme der SMS-Anzeige auf Deutsch(Englisch) oder Sonderzeichen-Modus(zu beauftragen).
	[←]	Löscht ein eingegebenes Zeichen.
③	MENU	Ruft das Hauptmenü auf.
	TV/R	Schaltet während des Betrachtens von Satellitenempfang auf einen Fernseh- oder Radio-Sender. Zeigt das Sat-TV Bild an
	MEDIA	Zeigt das Menü für gemeinsame Inhalte.
④	MUTE(STUMM)	Unterdrückt vorübergehend Sprachsignale.
	VOL [+], [-]	Regelt die Empfangslautstärke.
	CH [▲], [▼]	Ändert den Satelliten-Sender.
	EPG	Zeigt die elektronische Programmzeitschrift(EPG) während Satellitenempfang.
	MOUSE/TAB (MAUS/TAB)	Wählt den Modus Maus/Tab. Deaktiviert während Satelliten Empfang.
⑤	[◀◀]	Spult VOD(Video on Demand) zurück.
	[■]	Stoppt das Abspielen von VOD.
	[▶▶]	Spielt VOD ab oder stoppt VOD vorübergehend.
	[▶▶▶]	Schnell vorwärts VOD.
⑥	[Rot], [Grün] [Orange], [Blau]	Wählt ein Menü aus der Menüanzeige. Die Menüs werden in unterschiedlichen Farben angezeigt.
	Pfeiltasten	Geht zu einem anderen Menü.
	OK	Wählt ein Menü aus.



Bevor Sie anfangen

Tasten Bezeichnung	Funktion
7 [◀]	Geht zu der Anzeige, die 10 Sekunden zuvor während des Abspielens von VOD angezeigt wurde. Geht zum vorangegangenen Sender während des Betrachtens von Satellitenempfang.
[📺]	Ändert das Bildschirmformat(16:9/4:3) bei Satellitenempfang.
[•]	Zeichnet das betrachtete Programm auf(muss unterstützt werden).
[▶]	Verschiebt die Anzeige, die 10 Sek. später während des Abspielens von VOD angezeigt wird.
TEXT	Zeigt die Teletext-Anzeige während Satellitenempfang.
AUDIO	Wählt die gewünschte Sprache, falls das betrachtete Programm mehrsprachig ist.
CLEAR	Löscht ein Zeichen in der SMS Anzeige(muss unterstützt werden).
INFO	Zeigt Informationen über den betrachteten Sender während Satellitenempfang. Zeigt die Hilfe für die EPG Anzeige während der Nutzung von EPG.
CANCEL	Bricht die laufende Funktion in der SMS Anzeige ab(muss unterstützt werden).
FAV	Ruft das Menü der bevorzugten Sender(Favoriten) während Satellitenempfangs auf.
ENTER	Betätigt die aktuelle Funktion in der SMS Anzeige(muss unterstützt werden).



Bevor Sie anfangen

Installation

Bevor Sie installieren

Dieser Abschnitt beschreibt die Voraussetzungen für eine korrekte Installation.

Aufstellort

Die Set-Top-Box SMT-7020S muss an einem Ort mit gleichbleibender Wärme und Feuchtigkeit aufgestellt werden.

Installationsumgebung

- SMT-7020S kann an ein ADSL-Modem im T-Online-Netz angeschlossen werden.
- SMT-7020S kann an einen Router im T-Online-Netz angeschlossen werden.

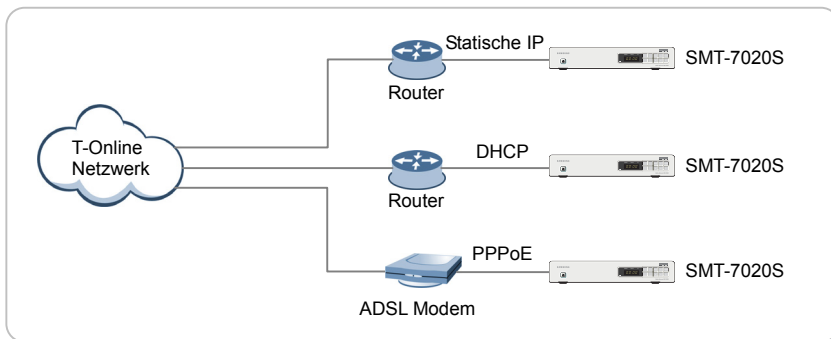

Anschluss von Peripheriegeräten

Wie in der Abbildung unten gezeigt, können TV, Videorecorder, digitales Audio und Satellitenempfang an die SMT-7020S angeschlossen werden.

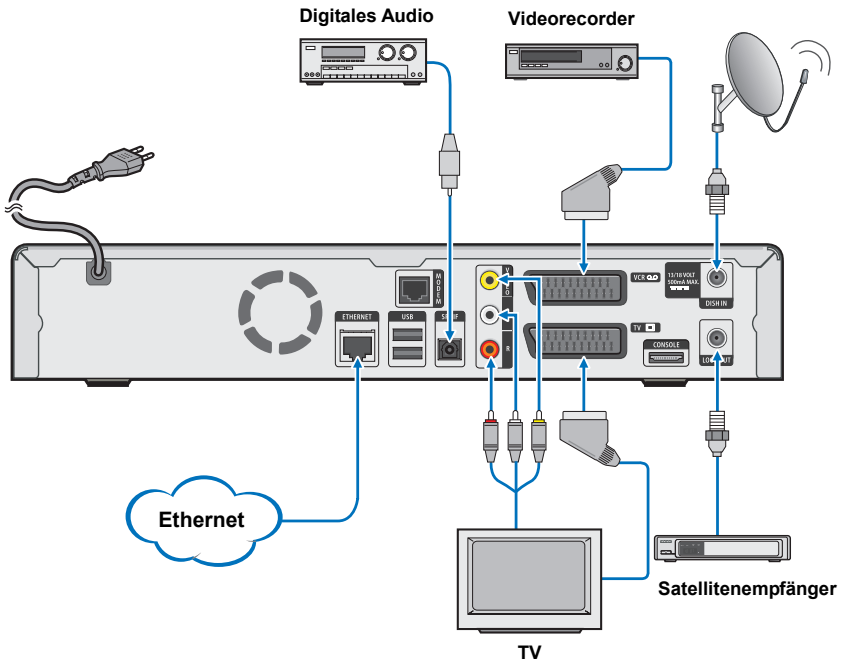

TV Anschluss

Dieser Abschnitt beschreibt das Anschließen der SMT-7020S an einen Fernseher.



TIPP

Beachten beim Anschluss an ein Fernsehgerät

Schalten Sie den Strom aus und ziehen Sie das Netzkabel, bevor Sie das Fernsehgerät anschließen. Beachten Sie auch die Anleitung des Fernsehgerätes.

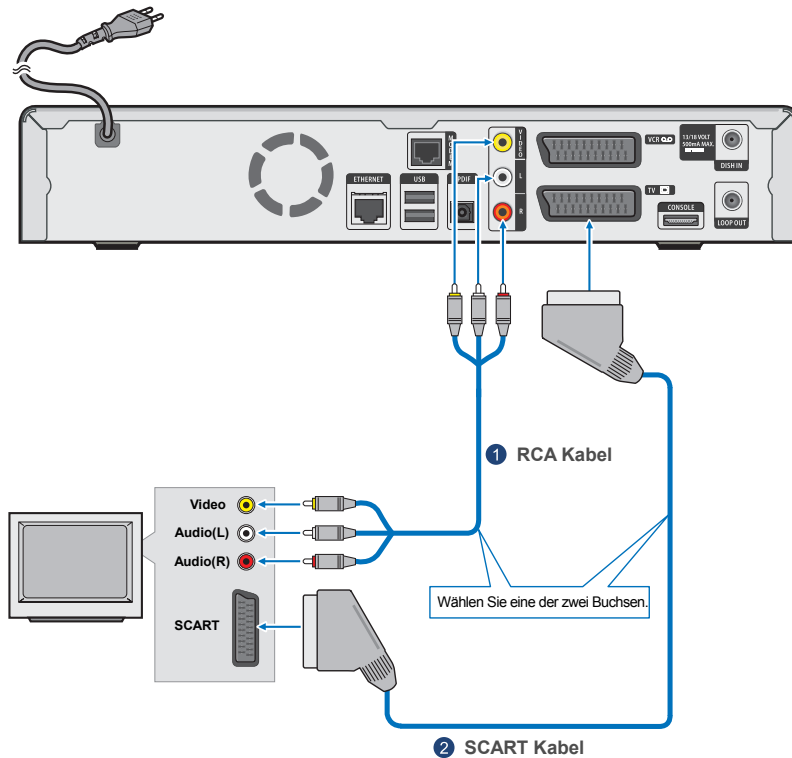

Installation

Port Name	Vorgehensweise
① VIDEO/AUDIO(L/R) Output(Composite)	Verbinden Sie mit dem RCA-Kabel die VIDEO/AUDIO(L/R)-Output-Buchse mit der Video-Input-Buchse des analogen TV. Die Farbe des Steckers muss mit der der Buchse übereinstimmen.
② SCART TV	Verbinden Sie mit einem SCART-Kabel die SCART-TV-Buchse mit der SCART-Buchse des analogen TV.



TIPP

SCART TV Port

Verbinden Sie Video mittels SCART Port, falls der anzuschließende Fernseher eine SCART Buchse besitzt. Dadurch erhalten Sie eine bessere Wiedergabequalität.



Anschluss eines Dolby-Digital-Verstärkers

Dieser Abschnitt beschreibt den Anschluss eines Verstärkers mit Dolby Digital Decodierung.

Verbinden Sie das eine Ende des optischen Kabels für digitales Audio mit der Ausgangsbuchse für digitale Sprache und das andere Ende mit der Eingangsbuchse des Dolby-Digital-Verstärkers.

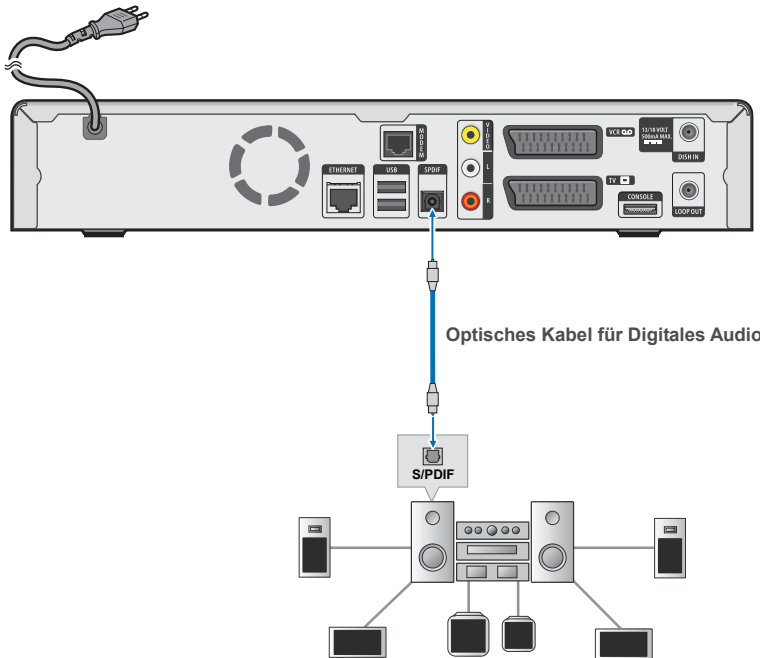

Installation

Anschluss Videorecorder (VCR)

Dieser Abschnitt beschreibt das Anschließen eines Videorecorders.

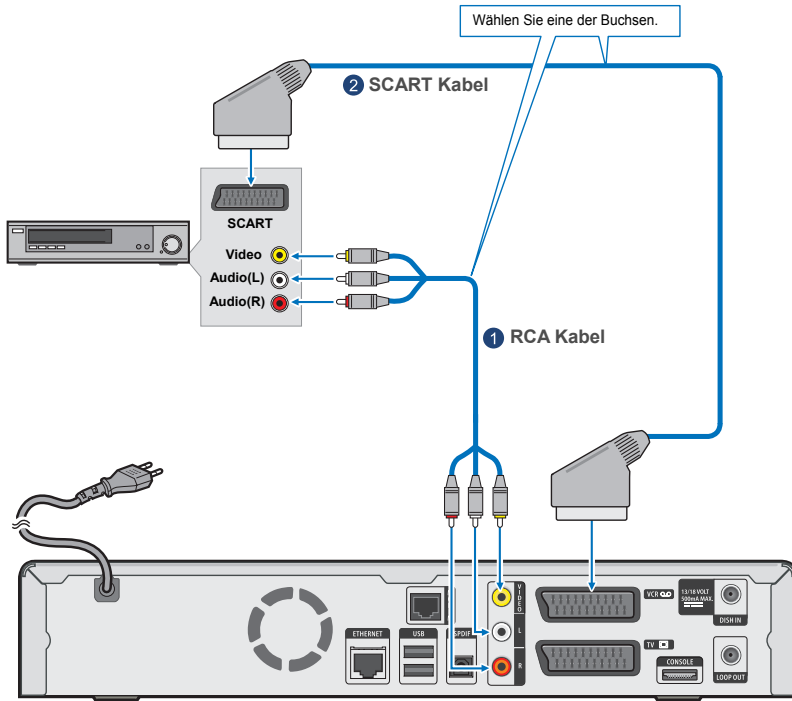

Installation

Port Name	Vorgehensweise
1 VIDEO/AUDIO(L/R) Output(Composite)	Verbinden Sie mit einem RCA-Kabel die Ausgangsbuchse Video/Sprache des SMT-7020S mit der Eingangsbuchse des VCR.
2 SCART VCR	Verbinden Sie mit einem SCART-Kabel die SCART-VCR-Buchse der SMT-7020S mit der SCART-Buchse des VCR.

Mit Menüs arbeiten

Dieser Abschnitt zeigt den Aufbau der Menüs des SMT-7020S und wie sie verwendet werden.

Menü Aufbau

Dieser Abschnitt beschreibt den Aufbau des Menüs des SMT-7020S.

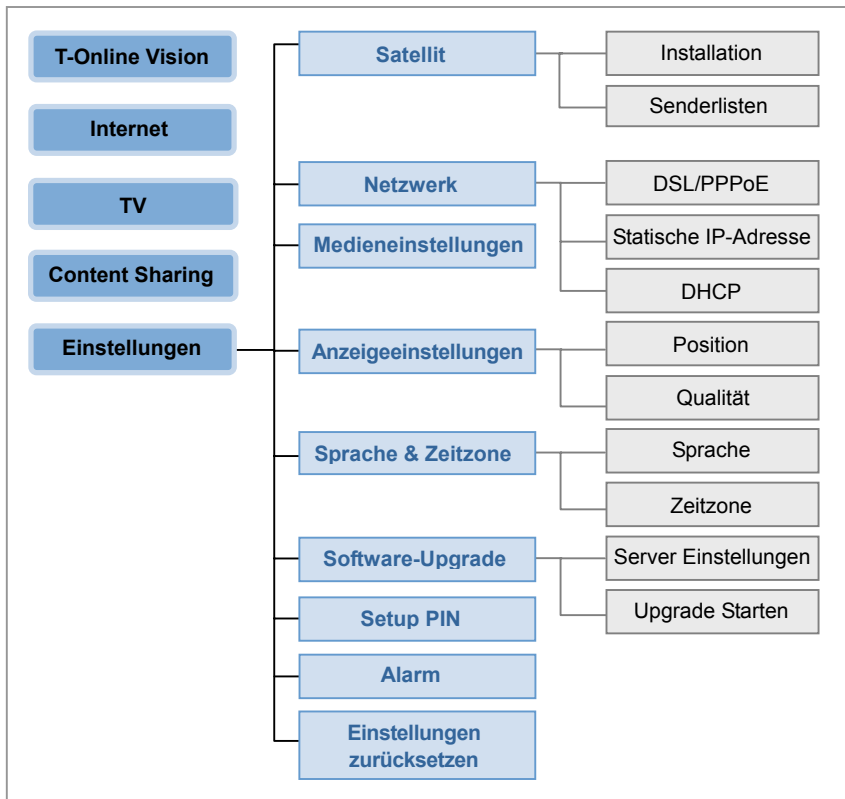

TIPP

Menü-Einstellungen

Erstanwender müssen die Grundeinstellungen der SMT-7020S über das Menü [Einstellungen] im Hauptmenü einstellen.



Mit Menüs arbeiten

Einschalten und starten

Dieser Abschnitt beschreibt das Starten.

Drücken Sie die Einschalttaste [Hauptschalter] am vorderen Bedienfeld des SMT-7020S oder an der Fernbedienung. Das Laden wird wie im nebenstehenden Fenster gezeigt.



- Daraufhin erscheint die Anzeige für Satellitenempfang.

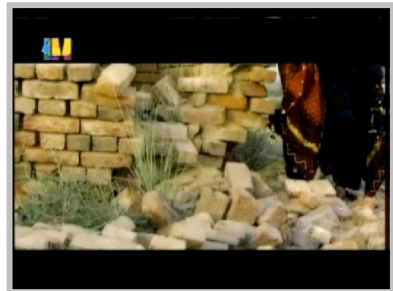

Durch Drücken der Menü-Taste auf dem vorderen Bedienfeld der SMT-7020S oder auf der Fernbedienung erscheint das Hauptmenü, wie nebenstehend angezeigt.

- Gehen Sie zu einem Menü mit den Pfeiltasten [▲/▼] und drücken Sie die [OK] Taste, um das Funktionsmenü zu aufrufen.



T-Online Vision

Mit diesem Menü können Sie die VOD(Video auf Abruf) Dienste von T-Online aufrufen.

Hauptmenü → **[T-Online Vision]**

- Oder drücken Sie die [T] Taste der Fernbedienung, um das T-Online Vision Fenster anzuzeigen.
- Beachten Sie die enthaltene Broschüre "T-Online Vision", um T-Online Vision zu verwenden.

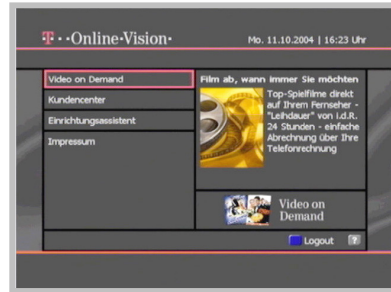

Internet

Dieses Menü erlaubt das Aufrufen einer Web-Seite durch Eingeben einer URL in den Web-Browser.

Hauptmenü → **[Internet]**

- Wählen Sie eine Web-Seite mit den Pfeiltasten [▲/▼]. Drücken Sie die [OK] Taste, um auf die gewünschte Web-Seite zu gelangen.
- Ist eine URL nicht aufgeführt, drücken Sie die [rote] Taste, um eine neue URL aufzunehmen.
- Werden mehrere URL aufgeführt, gehen Sie mit der [▲CH▼] Taste zu der gewünschten URL.
- Drücken Sie die [blaue] Taste, um auf das vorherige Menüfenster zu gelangen

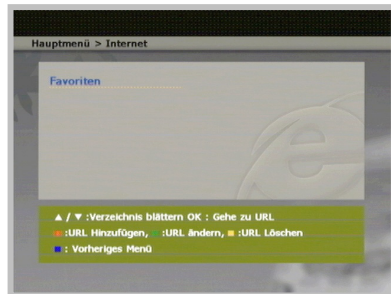

Mit Menüs arbeiten



TIPP

Eine Web-Seite aufrufen

Um über die SMT-7020S eine Web-Seite aufzurufen, muss ein Netzkabel an der SMT-7020S angeschlossen und ein Netzwerk eingerichtet sein. Um zu erfahren, wie ein Netzwerk eingerichtet wird, siehe 'Netzwerk' im Menü 'Einstellungen' im Kapitel 'Mit Menüs arbeiten'.

URL hinzufügen

Mit diesem Menü können Sie eine neue URL hinzufügen.

- Drücken Sie die [rote] Taste. Geben Sie den Namen und die URL der gewünschten Web-Seite ein. Drücken Sie dann die [rote] Taste, um die Seite hinzuzufügen.
- Drücken Sie die [blaue]Taste, um auf das vorherige Menüfenster zu gelangen.

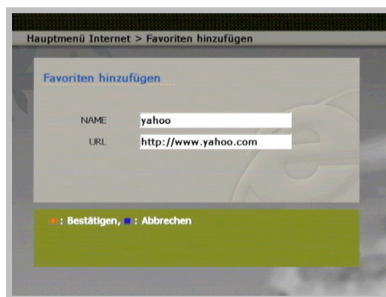

URL ändern

Mit diesem Menü können Sie Namen oder URL einer Web-Seite ändern.

- Wählen Sie die gewünschte URL und drücken Sie die [grüne] Taste, um den Namen oder die URL zu ändern. Drücken Sie dann die [rote] Taste.
- Drücken Sie die [blaue] Taste, um auf das vorherige Menüfenster zu gelangen.

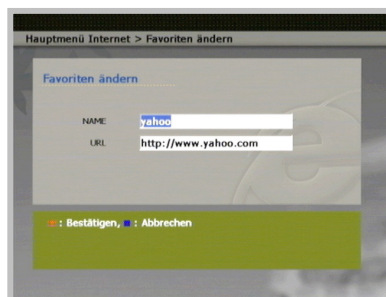

URL löschen

Mit diesem Menü können Sie eine erfasste URL löschen.

- Wählen Sie die gewünschte URL und drücken Sie die [orange] Taste, um die URL zu löschen.
- Drücken Sie die [blaue] Taste, um auf das vorherige Menüfenster zu gelangen.

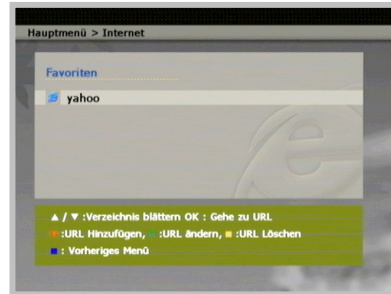

TV

Mit diesem Menü können Sie mit Hilfe des integrierten Nur-TV- Internet Browsers verschiedene Sender des Satellitenempfangs betrachten.

Hauptmenü → [TV]

- Oder drücken Sie die [TV/R] Taste der Fernbedienung.
- Durch Drücken der [▲CH▼] Taste oder durch Eingabe der gewünschten Sendernummer über die Zifferntasten können Sie auf einen anderen Sender wechseln.
- **Bildschirmauflösung:** 720 × 576
- **TV-Typ:** Nur PAL unterstützt
- Drücken Sie die [TV/R] Taste, um auf einen TV- oder Radio-Sender zu wechseln.

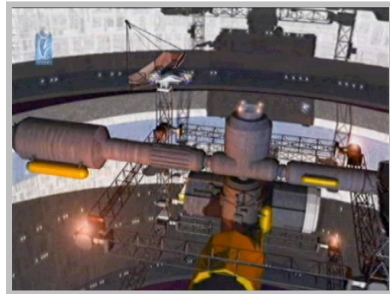

Mit Menüs arbeiten

Programme mittels EPG betrachten

Sie können ein Satellitenprogramm oder irgend ein gewünschtes Programm mittels EPG(Elektronic Program Guide = Elektronische Programmzeitschrift) anschauen.

- Drücken Sie die [EPG] Taste auf der Fernbedienung. Die Elektronische Programmzeitschrift wird angezeigt.
- Sie können Programme für jeden Sender ansehen.
- Drücken Sie die Pfeiltasten [▲/▼] in der EPG Anzeige und gehen Sie zum gewünschten Sender. Drücken Sie die [OK] Taste, um einem Programm zuzuschauen.

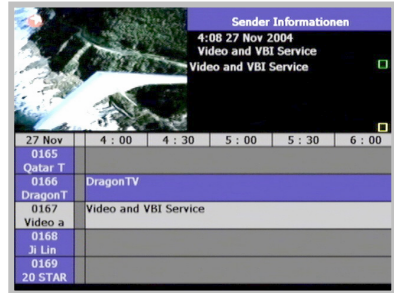

Bevorzugter Sender – Favoriten

Sie können bevorzugte Sender anschauen oder einen Sender auswählen, um ihn zum Favoriten zu machen.

- Drücken Sie die [FAV] Taste auf der Fernbedienung. Eine Liste der bevorzugten Sender wird angezeigt.



Bevorzugtes Programm anschauen

Sie können einen bevorzugten Sender wählen und Programme auf diesem Sender anschauen.

- Drücken Sie die [rote] Taste bei angezeigter Liste der bevorzugten Sender.
- Drücken Sie die Pfeiltasten [▲/▼], um zu einem Sender in der Liste zu gehen. Drücken Sie die [OK] Taste. Sie gehen dadurch zu der Programmanzeige des, aus der Favoriten-Liste ausgewählten Senders.
- Drücken Sie die [▲CH▼] Taste, um Sender in der Liste der bevorzugten Sender zu ändern.
- Um einen anderen Sender oder alle Sender auszuwählen, drücken Sie die [FAV] Taste und wählen Sie Ihren bevorzugten Sender oder 'ALL CH'.



Bevorzugten Sender aufnehmen

Sie können einen Sender in die Liste der bevorzugten Sender aufnehmen.

- Drücken Sie die [▲CH▼] Taste, um zu dem Sender zu gehen, der in die Favoritenliste aufgenommen werden soll.
- Drücken Sie die [grüne] Taste in der Liste der Favoriten.
- Drücken Sie die Pfeiltasten [▲/▼], um zur Favoriten-Liste zu gehen, in die ein Favorit aufgenommen werden soll. Drücken Sie die [OK] Taste. Dadurch wird der bevorzugte Sender in die Liste der bevorzugten Sender aufgenommen.

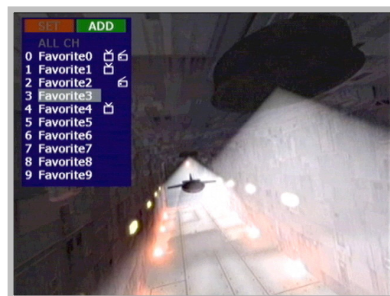

Mit Menüs arbeiten

Content Sharing

Dieses Menü erlaubt Zugriff auf Video-Dateien, Bild-Dateien, oder um Musik zu hören, indem automatisch Inhalte auf den gemeinsamen Verzeichnissen der Festplatte gesucht werden, die über USB an die SMT-7020S oder an einem Rechner im Netzwerk angeschlossen ist.

Hauptmenü → [Content Sharing]

- Oder drücken Sie die [MEDIA] Taste auf der Fernbedienung, um die Anzeige der gemeinsam genutzten Inhalte anzuzeigen.
- Es erscheint die Registrierungsinformation über die USB-angeschlossene Festplatte des SMT-7020S oder des PC im Netzwerk.
- Drücken Sie die Pfeiltasten [▲/▼], um zu dem gewünschten Gerät zu gehen. Drücken Sie die [OK] Taste.
- Wurde ein neues USB-Gerät angeschlossen oder eines entfernt, drücken Sie die [grüne] Taste, um die Informationen über die Geräte zu aktualisieren.

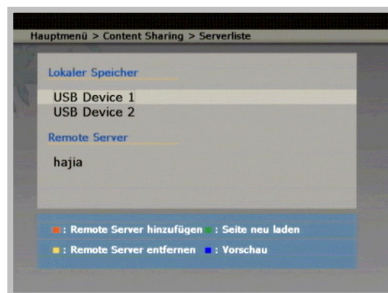

TIPP

Verwendbare Inhalte und unterstützte Wiedergabeformate

Verwendbare Inhalte umfassen JPG, GIF, BMP, MP3, WMA, WMV oder ASF. Screens Media Player und Macromedia Flash Player 6 oder höher werden als Abspielanwendungen unterstützt

Einstellen freigebener Verzeichnisse eines PC über das Netzwerk

Um die Inhalte eines PC, der an die SMT-7020S über das Netzwerk angeschlossen ist, nutzen zu können, muss der Rechner freigegeben sein und diese Verzeichnisinformation muss der SMT-7020S hinzugefügt werden. Wie Sie die Information über freigegebene Verzeichnisse hinzufügen, siehe 'Dem Server hinzufügen' und 'Gemeinsames Verwenden von Inhalten'.

Remote Server hinzufügen

Dieses Menü erlaubt das Hinzufügen von Informationen zu dem Verzeichnis, das mit dem Rechner über das Netz geteilt wird.

- Drücken Sie die [rote] Taste im Menü Gemeinsame Nutzung.
- Füllen Sie die Felder Computer Name, Gemeinsames Verzeichnis, Gemeinsame Kennung und Kennwort aus.
- Drücken Sie die [rote] Taste, um Informationen dem gemeinsamen Verzeichnis hinzuzufügen und, um zum vorherigen Menü zu gehen.
- Drücken Sie die [blaue] Taste, um zum vorherigen Menü zu gehen.

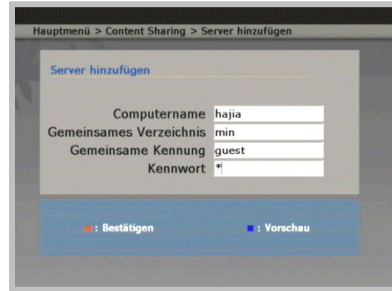

Remote Server entfernen

Dieses Menü erlaubt das Löschen von Informationen aus dem Verzeichnis, das mit dem Rechner über das Netz geteilt wird.

- Drücken Sie die [orange] Taste im Menü Gemeinsame Nutzung.
- Drücken Sie die Pfeiltaste, um einen freigegebenen Rechner oder ein Verzeichnis zu wählen.
- Drücken Sie die Pfeiltasten [◀/▶], um zwischen der Rechner-Liste und der Verzeichnis-Liste zu wechseln.
- Wählen Sie einen Rechner, wenn Sie alle gemeinsamen Informationen, ebenso wie die Informationen über diesen PC auf allen gemeinsamen Verzeichnissen löschen möchten.
- Wählen Sie ein Verzeichnis, wenn Sie nur die Informationen über dieses Verzeichnis löschen möchten.
- Drücken Sie die [blaue] Taste, um zum vorherigen Menü zu gehen.

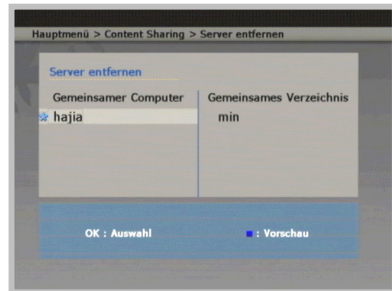

Mit Menüs arbeiten

Verzeichnisse Fenster

Dieses Fenster erlaubt das Prüfen des Verzeichnisses oder der Dateiliste, die in den gemeinsamen Ordnern einer an der SMT-7020S angeschlossenen Festplatte oder eines PC vorliegen.

- Gehen Sie mit den Pfeiltasten [▲/▼] zum Namen des Zielverzeichnisses und drücken Sie die [OK] Taste, um ins Unterverzeichnis zu wechseln.
- Gehen Sie zu “..” oben in der Liste und drücken Sie die [OK] Taste, um zum darüber liegenden Verzeichnis zu gelangen.
- Drücken Sie die [blaue] Taste, um zum vorherigen Menü zu gehen.

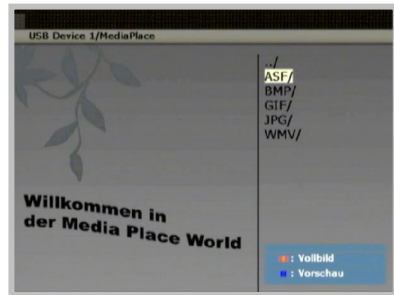

TIPP

Verwenden des MediaPlace Verzeichnisses

Wenn Sie einen, mit dem Netzwerk verbundenen Rechner einsetzen, zeigt SMT-7020S zunächst Informationen aus dem 'MediaPlace' genannten Verzeichnis. Ganz bequem können Sie auf Ihre bevorzugten Inhalte zugreifen, wenn Sie das Verzeichnis, in dem sie gespeichert werden, 'MediaPlace' nennen.

Bilder betrachten

Mit dem Verzeichnis Gemeinsame Inhalte können Sie JPG, GIF, und BMP Dateien betrachten.

- Gehen Sie mit den Pfeiltasten [▲/▼] zum Namen des Zielverzeichnisses mit den Bildern und drücken Sie die [OK] Taste.
- Drücken Sie die [blaue] Taste, um zum vorherigen Menü zu gehen.
- Drücken Sie die [rote] Taste, um das gewählte Bild in Vollansicht zu sehen.
- Klicken Sie die [blaue] Taste, um die Vollansicht zu beenden.

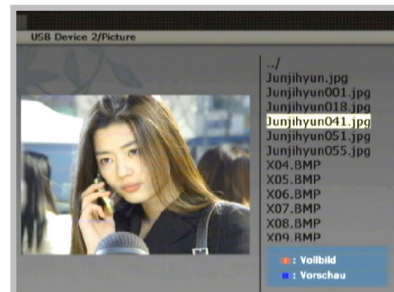

Musik und Videos abspielen

Mit dem Verzeichnis Gemeinsame Inhalte können Sie MP3,WMA, WMV oder ASF Dateien abspielen.

- Gehen Sie mit den Pfeiltasten [▲/▼] zum Namen des Medien-Zielverzeichnisses drücken Sie die [OK] Taste.
- Drücken Sie die [blaue] Taste, um zum vorherigen Menü zu gehen.
- Drücken Sie die [rote] Taste, um das gewählte Medium in Vollansicht zu sehen.
- Klicken Sie die [blaue] Taste, um die Vollansicht zu beenden.



Einstellungen

Mit diesem Menü können Sie die für den Betrieb der SMT-7020S notwendigen Grundeinstellungen vornehmen.

Sie benötigen einen PIN-Code, um das Konfigurationsmenü zu nutzen.

Hauptmenü → **[Einstellungen]**

- Geben Sie die vierstellige PIN ein, um das Fenster 'Einstellungen' aufzurufen.
- Haben Sie die PIN falsch eingegeben, geben Sie die PIN erneut richtig ein.

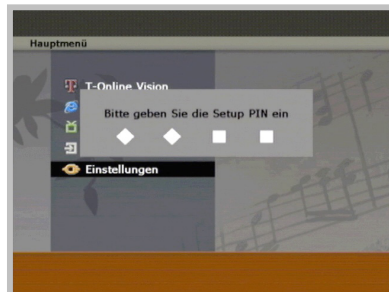

TIPP

Standard PIN-Code

Der Standard PIN-Code der SMT-7020S ist 0000. Haben Sie die PIN vergessen, wenden Sie sich an den Dienstanbieter. Vergessen Sie tunlichst das Passwort nicht.



Mit Menüs arbeiten

- Verwenden Sie die Pfeiltasten und die [OK] Taste, um zu einem Menü zu gehen und die Einstellung zu übernehmen.
- Um zu einem Menü zu gehen und Einstellungen vorzunehmen. Drücken Sie die Pfeiltasten [◀/▶], um zwischen Menüebenen zu wechseln und drücken Sie die [OK] Taste.
- Drücken Sie die [blaue] Taste, um zum vorherigen Menü zu gehen.

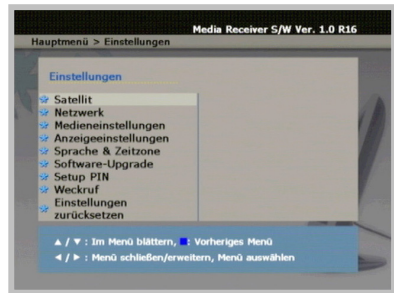

Satellit

Dieses Menü dient dem Verwalten der Einstellungen und der Sender für den Satellitenempfang.

Hauptmenü → [Einstellungen]
→ [Satellit]

- **Installation:** Stellen Sie die Optionen für Satellitenempfang ein.
- **Senderlisten:** Verwaltet die Sender für Satellitenempfang.
- Drücken Sie die [blaue] Taste, um zum vorherigen Menü zu gehen.

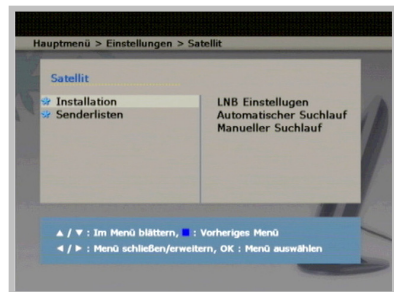

Installation

◆ LNB Einstellungen

Dieses Menü dient dem Einstellen der Optionen für den Satellitenempfang über die Parabolantenne.

Hauptmenü → [Einstellungen]

→ [Satellit] → [Installation]

→ [LNB Einstellungen]

- Drücken Sie die Pfeiltasten [▲/▼], um zu dem gewünschten Menü zu gehen.
- Drücken Sie die Pfeiltasten [▲/▼], um das gewählte Menü aufzurufen.
- **LNB Power**: Stellt ein ob die Stromversorgung eingeschaltet werden soll.
- **Satellit**: Wählt den zu verwendenden Satellitenamen.
- **LNB Lower LO/LNB Upper LO**: Wählt einen, dem verwendeten LNB entsprechenden Lower/Upper LO Wert.
- **LNB Typ**: Wählt zwischen Universell und Standard.
- **Werkseinstellungen laden**: Initialisiert die LNB Einstellungen und Sender Info.
- Drücken Sie die [rote] Taste, um den gewählten Wert einzustellen und zum vorherigen Fenster zurückzugehen.
- Drücken Sie die [blaue] Taste, um zum vorherigen Menü zurückzugehen.



Mit Menüs arbeiten

◆ Automatischer Suchlauf

Bei richtigen LNB-Einstellungen können die Satellitensender automatisch gesucht werden. Nach beendetem Suchlauf schaltet das Fernsehgerät auf den ersten, gefundenen Sender.

Hauptmenü → [Einstellungen]

→ [Satellit] → [Installation]

→ **[Automatischer Suchlauf]**

- **Signal Status:** Zeigt die Signalstärke.
- **Progress:** Zeigt den Verlauf des Suchlaufs.



Mit Menüs arbeiten

◆ Manueller Suchlauf

Durch Einstellen eines bestimmten LNB-Wertes können Sie von Hand nach Sendern suchen.

Hauptmenü → [Einstellungen]

→ [Satellit] → [Installation]

→ [Manueller Suchlauf]

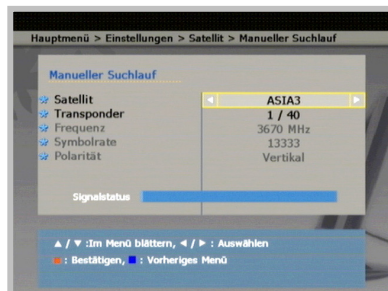

- Drücken Sie die Pfeiltasten [▲/▼], um ins gewünschte Menü zu gehen.
- Drücken Sie die Pfeiltasten [▲/▼], um das gewählte Menü aufzurufen.
- **Satellit:** Wählt den Satelliten.
- **Transponder:** Wählt den zu durchsuchenden Transponder.
- **Frequenz:** Zeigt die Sendefrequenz des Transponders.
- **Symbolrate:** Zeigt die Symbolgeschwindigkeit des Transponders.
- **Polarität:** Zeigt die Signal-Polarität des Transponders.
- Drücken Sie die [rote] Taste, um den Suchlauf mit den gewählten Werten zu beginnen.
- Drücken Sie die [blaue] Taste, um zum vorherigen Menü zurückzugehen.



TIPP

Manueller Suchlauf

Können Sie nicht den gewünschten Transponder auf dem gewählten Satelliten finden, wählen Sie 'New' im Menü 'Transponder'. Geben Sie die Frequenz, Symbolgeschwindigkeit und Polarität des gewünschten Transponders ein und klicken Sie die [rote] Taste, um den Suchlauf zu starten.



Mit Menüs arbeiten

Senderlisten

◆ TV Sender löschen

Mit diesem Menü können Sie einen gefundenen TV-Sender löschen.

Hauptmenü → [Einstellungen]
 → [Satellit] → [Senderlisten]
 → [TV Sender löschen]



- Drücken Sie die Pfeiltasten [▲/▼], um einen Sender in der TV Liste zu wählen. Drücken Sie die [OK] Taste, um den Sender in die Löschen-Liste zu verschieben.
- Drücken Sie die Pfeiltasten [▲/▼], um einen Sender in der Löschen-Liste zu wählen. Drücken Sie die [OK] Taste, um den Sender in die TV-Liste zu verschieben.
- Drücken Sie die Pfeiltasten [◀/▶], um zwischen TV Liste und Löschen-Liste zu verschieben.
- Ist die Sender Liste sehr lang, drücken Sie die [▲CH▼] Taste, um seitenweise zu blättern.
- Drücken Sie die [rote] Taste, um den Sender in der Löschen-Liste zu löschen und, um ins vorherige Menü zurückzukehren.
- Drücken Sie die [blaue] Taste, um zum vorherigen Menü zurückzugehen.



Mit Menüs arbeiten

◆ Radio Sender löschen

Mit diesem Menü können Sie einen gefundenen Radio-Sender löschen.

Hauptmenü → [Einstellungen]
 → [Satellit] → [Senderlisten]
 → [Radio Sender löschen]

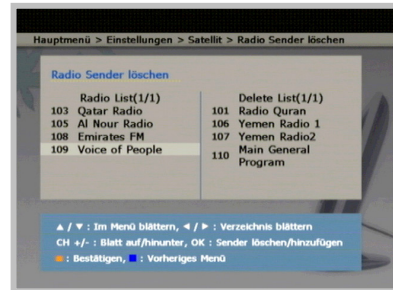

- Drücken Sie die Pfeiltasten [▲/▼], um einen Sender in der Radio Liste zu wählen. Drücken Sie die [OK] Taste, um den Sender in die Löschen-Liste zu verschieben.
- Drücken Sie die Pfeiltasten [▲/▼], um einen Sender in der Löschen-Liste zu wählen. Drücken Sie die [OK] Taste, um den Sender in die Radio Liste zu verschieben.
- Drücken Sie die Pfeiltasten [◀/▶], um zwischen TV Liste und Radio Liste zu verschieben.
- Ist die Sender Liste sehr lang, drücken Sie die [▲CH▼] Taste, um seitenweise zu blättern.
- Drücken Sie die [rote] Taste, um den Sender in der Löschen-Liste zu löschen und, um ins vorherige Menü zurückzukehren.
- Drücken Sie die [blaue] Taste, um zum vorherigen Menü zurückzugehen.



Mit Menüs arbeiten

◆ Alle Sender löschen

Mit diesem Menü können Sie alle gefundenen Sender löschen. Vorbereitete bevorzugte Sender werden ebenso gelöscht.

Hauptmenü → [Einstellungen]
→ [Satellit] → [Senderlisten]
→ **[Alle Sender löschen]**

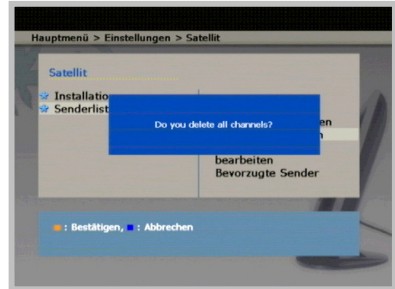

- Drücken Sie die [rote] Taste, um alle gefundenen TV- und Radio Sender zu löschen.
- Drücken Sie die [blaue] Taste, um zum vorherigen Menü zurückzugehen.



TIPP

Alle Sender löschen

Nach dem Löschen aller TV-/Radio Sender durchsuchen Sie erneut Hauptmenü → [Einstellungen] → [Satellit] → [Installation] → [Automatischer Suchlauf] alle TV-/Radio-Sender erneut.



Mit Menüs arbeiten

◆ Sender bewegen & bearbeiten

Mit diesem Menü können Sie den Namen eines TV-/Radio-Senders ändern und die Sender Liste bearbeiten.

Hauptmenü → [Einstellungen]
 → [Satellit] → [Senderlisten]
 → [**Sender bewegen & bearbeiten**]

- Drücken Sie die Pfeiltasten [◀/▶], um sich zwischen der TV Liste und Radio Liste zu bewegen.
- Drücken Sie die [rote] Taste, um die geänderte oder verschobene Sender-Info einzustellen und zum vorherigen Menü zurückzukehren.
- Drücken Sie die [blaue] Taste, um zum vorherigen Menü zurückzugehen.

Sender bearbeiten

- Gehen Sie mit den Pfeiltasten [▲/▼] zu einer Sender Liste und drücken Sie die [OK] Taste.
- Erscheint das Bearbeiten-Fenster, geben Sie den Sendernamen ein und drücken Sie die [OK] Taste.

Sender verschieben

- Drücken Sie die Pfeiltasten [▲/▼], um zum gewünschten Sender zu gehen. Drücken Sie die [grüne] Taste, um den Sender auszuwählen.
- Drücken Sie die Pfeiltasten [▲/▼], um den Sender an einen anderen Ort zu verschieben und drücken Sie die [orange] Taste.
- Nach dem Auswählen eines Senders, drücken Sie die [orange] Taste, um das Verschieben von Sendern abzubrechen.

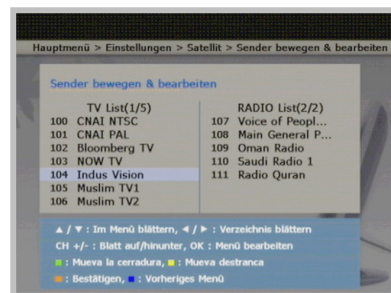
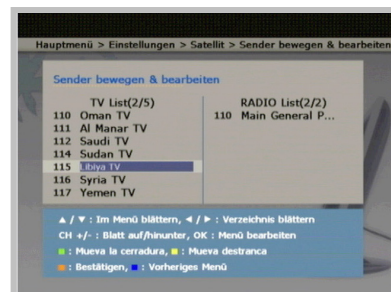
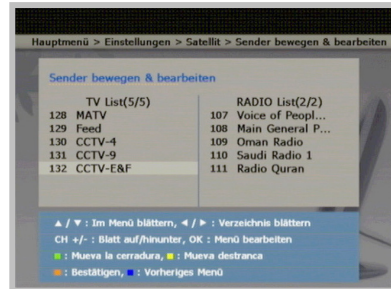

Mit Menüs arbeiten

◆ Bevorzugte Sender

Mit diesem Menü können Sie häufig besuchte Sender als Favoriten einstellen.

Hauptmenü → [Einstellungen]
→ [Satellit] → [Senderlisten]
→ **[Bevorzugte Sender]**

- Verwenden Sie die Zifferntasten 0 bis 9 und wählen Sie die Sender Liste, um einen Sender als bevorzugt einzustellen.
- Drücken Sie die [TV/R] Taste, um sich zwischen TV Liste und RADIO Liste zu bewegen.
- Drücken Sie die [blaue] Taste, um zum vorherigen Menü zurückzugehen.

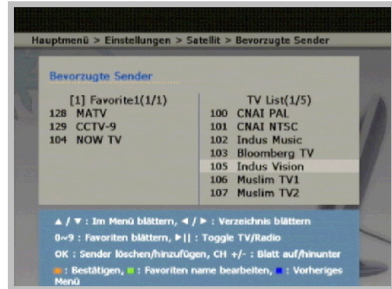

Bevorzugten Sender hinzufügen

- Drücken Sie die Pfeiltasten [▲/▼], um einen Sender aus der TV Liste zu wählen. Drücken Sie die [OK] Taste, um den Sender zur Liste der Favoriten hinzuzufügen.

Bevorzugten Sender löschen

- Drücken Sie die Pfeiltasten [▲/▼], um einen Sender aus der TV Liste zu wählen. Drücken Sie die [OK] Taste, um den Sender aus der Liste der Favoriten zu löschen.

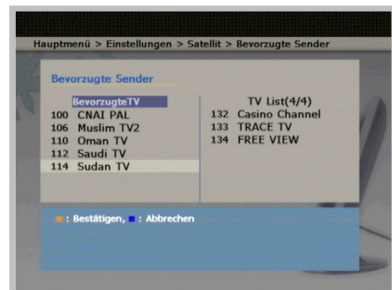

Mit Menüs arbeiten

Netzwerk

Dieses Menü dient dem Einrichten der IP Adresse entsprechend der Konfiguration des Netzwerkes, durch das die SMT-7020S auf das T-Online-Netz zugreift.

DSL/PPPoE

Wird das Netzwerk über T-DSL verbunden, konfigurieren Sie das SMT-7020S Netzwerk, nachdem Sie Benutzername und Passwort eingegeben haben.

Hauptmenü → [Einstellungen]
→ [Netzwerk] → [DSL/PPPoE]

- **Geben Sie ein:** AnschlusskennungT-Online-Nummer#Mitbenutzernummer@t-online.de. Das entspricht dem Benutzernamen, der vom Dienstanbieter vergeben wird.
- Anschlusskennung(vorgegebene Stellen)
- T-Online-Nummer(vorgegebene Stellen)
- Mitbenutzernummer/Suffix(4 Stellen)
- Geben Sie das persönliche Kennwort ein und drücken Sie die [rote] Taste.
- Drücken Sie die [blaue] Taste, um zum vorherigen Menü zurückzugehen.

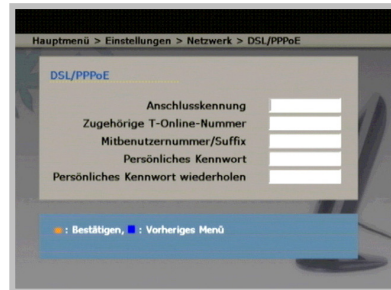

Mit Menüs arbeiten

Statische(feste) IP-Adresse

Ist das SMT-7020S mittels fester IP Adresse mit dem Netz verbunden, müssen IP Adresse, Subnetzmaske, Gateway und DNS-Server eingegeben werden, um das Netz zu konfigurieren.

Hauptmenü → [Einstellungen]
→ [Netzwerk]
→ [**Statische IP-Adresse**]

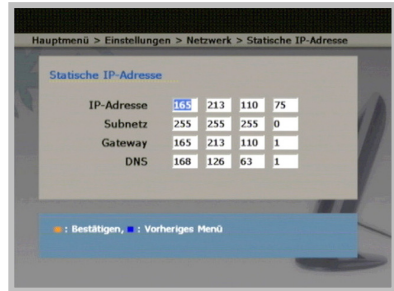

- Geben Sie jede der Optionen ein und drücken Sie die [rote] Taste.
- Drücken Sie die [blaue] Taste, um zum vorherigen Menü zurückzugehen.

DHCP

Das SMT-7020S Netzwerk wird konfiguriert wie unten beschrieben in den Fällen, in denen die IP Adresse dem Benutzer automatisch zugewiesen wird.

Hauptmenü → [Einstellungen]
→ [Netzwerk] → [**DHCP**]

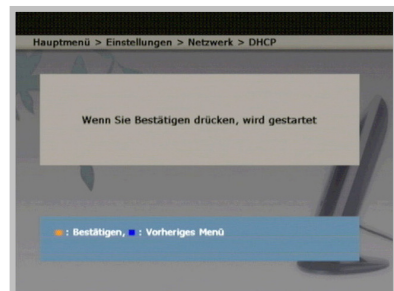

- Drücken Sie die [rote] Taste, um die IP Adresse freizugeben und um eine IP Adresse automatisch zu erhalten.
- Drücken Sie die [blaue] Taste, um zum vorherigen Menü zurückzugehen.



Mit Menüs arbeiten

Medieneinstellungen

Diese Menü dient dem Einstellen des TV-Bildschirmformats für VOD oder Satellitenempfang.

Hauptmenü → [Einstellungen]
→ [Medieneinstellungen]

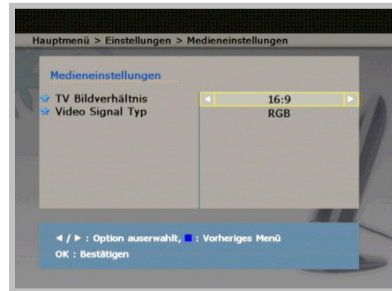

- Drücken Sie die Pfeiltasten [▲/▼], um zum gewünschten Menü zu gelangen.
- Ändern Sie eine Einstellung mittels der Pfeiltasten [◀/▶] und drücken Sie die [OK] Taste, um die Einstellung zu übernehmen.
- Drücken Sie die [blaue] Taste, um zum vorherigen Menü zurückzugehen.



TIPP

Bildschirmformat

Das Bildschirmformat kann eingestellt werden über die [↔]Taste der Fernbedienung, wenn TV aktiviert ist.

- 4:3
Das Fernsehbild hat das Format 4 zu 3.
- 16:9
Das Fernsehbild hat das Format 16 zu 9.



Mit Menüs arbeiten

Anzeigeeinstellungen

Mit diesem Menü können Sie die Position und Qualität des Fernsehbildes einstellen.

Position

Mit diesem Menü können Sie die Position des Fernsehbildes einstellen.

Hauptmenü → [Einstellungen]

→ [Anzeigeeinstellungen]

→ **[Position]**

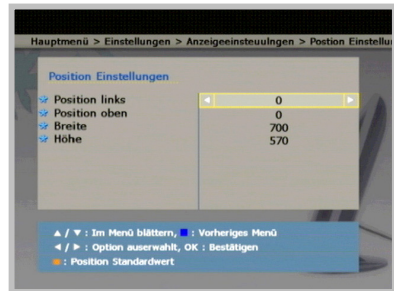

- Drücken Sie die Pfeiltasten [▲/▼], um zum gewünschten Menü zu gelangen.
- Ändern Sie eine Einstellung mittels der Pfeiltasten [◀/▶] und drücken Sie die [OK] Taste, um die Einstellung zu übernehmen.
- Drücken Sie die [rote] Taste, um die Standard-Werte zu laden.
- Drücken Sie die [blaue] Taste, um zum vorherigen Menü zurückzugehen.



Mit Menüs arbeiten

Qualität

Mit diesem Menü können Sie die Qualität des Fernsehbildes einstellen.

Hauptmenü → [Einstellungen]
 → [Anzeigeeinstellungen]
 → [Qualität]

- Drücken Sie die Pfeiltasten [▲/▼], um zum gewünschten Menü zu gelangen.
- Ändern Sie eine Einstellung mittels der Pfeiltasten [◀/▶] und drücken Sie die [OK] Taste, um die Einstellung zu übernehmen.
- Drücken Sie die [rote] Taste, um die Standard-Werte zu laden.
- Drücken Sie die [blaue] Taste, um zum vorherigen Menü zurückzugehen.

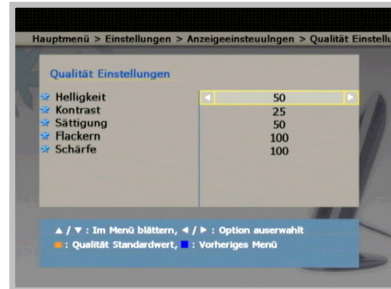

Mit Menüs arbeiten

Sprache & Zeitzone

Mit diesem Menü können Sie die im Fernsehbild verwendete Sprache und die Zeitzone Ihres Aufenthaltsortes einstellen.

Sprache

Mit diesem Menü können Sie die im Fernsehbild angezeigte Sprache einstellen.

Hauptmenü → [Einstellungen]
→ [Sprache & Zeitzone]
→ [**Sprache**]

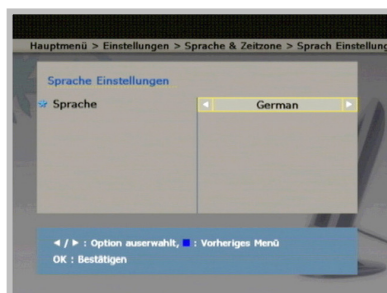

- Drücken Sie die Pfeiltasten [◀/▶], um eine Sprache auszuwählen. Drücken Sie die [OK] Taste, um die Sprache zu übernehmen und in das vorherige Menü zurückzukehren.

- **English**: Stellt die Sprache auf Englisch.

- **German**: Stellt die Sprache auf Deutsch.

- Drücken Sie die [blaue] Taste, um zum vorherigen Menü zurückzugehen.

Zeitzone

Mit diesem Menü können Sie eine Zeitzone einstellen.

Hauptmenü → [Einstellungen]
→ [Sprache & Zeitzone]
→ [**Zeitzone**]

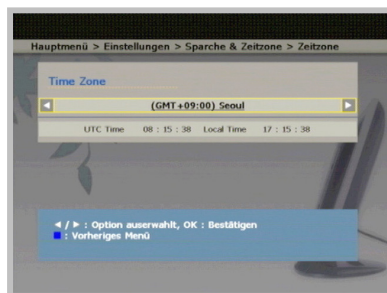

- Drücken Sie die Pfeiltasten [◀/▶], um eine Zeitzone auszuwählen. Drücken Sie die [OK] Taste, um die Auswahl zu übernehmen und in das vorherige Menü zurückzukehren.

- Drücken Sie die [blaue] Taste, um zum vorherigen Menü zurückzugehen.



Neue Software (Software-Upgrade)

Mit diesem Menü können Sie einen Server für das Herunterladen von Software festlegen, von dem Sie Software-Aktualisierungen erhalten können.

Server Einstellungen

Hauptmenü → [Einstellungen]
 → [Software Upgrade]
 → **[Server Einstellungen]**

- Geben Sie jeden der Werte ein und drücken Sie die [rote] Taste.
- Drücken Sie die [blaue] Taste, um zum vorherigen Menü zurückzugehen.

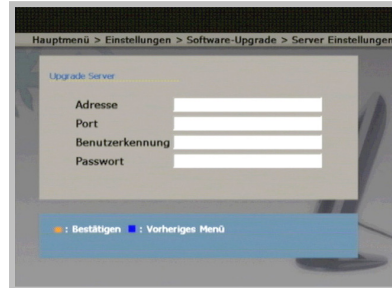

Upgrade Starten

Hauptmenü → [Einstellungen]
 → [Software Upgrade]
 → **[Upgrade Starten]**

- Drücken Sie die [rote] Taste, um die Software automatisch zu aktualisieren, wenn eine neue Version gefunden wird.
- Der Hinweis auf einen Neustart erscheint, wenn das Aktualisieren beendet ist. Drücken Sie die [rote] Taste, um die SMT-7020S neu zu starten.
- Drücken Sie die [blaue] Taste, um zum vorherigen Menü zurückzugehen.

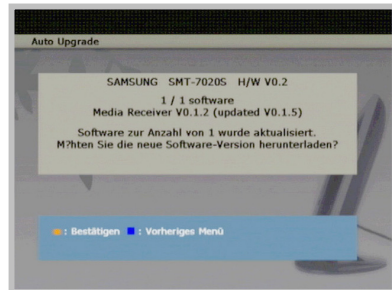

Mit Menüs arbeiten



TIPP

Software aktualisieren

- Ist der Software-Server der SMT-7020S nicht eingestellt oder kann die SMT-7020S keine Verbindung ins Netz aufnehmen, kann eine neue Version nicht herunter geladen werden. Prüfen Sie in einem solchen Fall die Servereinstellungen und die Netzwerkverbindung.
- Um ein sicheres Aktualisieren zu gewährleisten, schalten Sie die SMT-7020S nicht während einer Aktualisierung aus.
- Liegt eine neue Software vor, wird nach dem Einschalten der SMT-7020S oder beim Wechsel von Bereitschaft in Aktiv-Modus der SMT-7020S eine Meldung angezeigt. Drücken Sie die [rote] Taste, um die Software zu aktualisieren.

Setup PIN

Mit diesem Menü können Sie den für das Einstellen benötigten PIN-Code ändern.

Hauptmenü → [Einstellungen]
→ [Setup PIN]

- Der Standard PIN-Code ist '0000'.
- Geben Sie die aktuelle PIN und danach die neue PIN ein.
- Drücken Sie die [rote] Taste, um den PIN Code zu übernehmen und zum vorherigen Menü zurückzukehren.
- Drücken Sie die [blaue] Taste, um zum vorherigen Menü zurückzugehen.

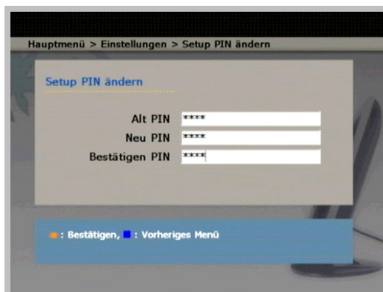

Alarm

Mit diesem Menü können Sie Zeitpunkte einstellen, zu denen die SMT-7020S zwischen Aktiv- und Bereitschaftsmodus umschaltet.

Hauptmenü → [Einstellungen]
→ [Alarm]

- **Reservierung:** Einstellung ob der Alarm aktiviert werden soll.
- **An Time:** Geben Sie die Zeit ein, an welcher die SMT-7020S von Bereitschaft in Aktiv wechseln soll.
- **Aus Time:** Geben Sie die Zeit ein, an welcher die SMT-7020S von Aktiv in Bereitschaft wechseln soll.
- Drücken Sie die [blaue] Taste, um zum vorherigen Menü zurückzugehen.

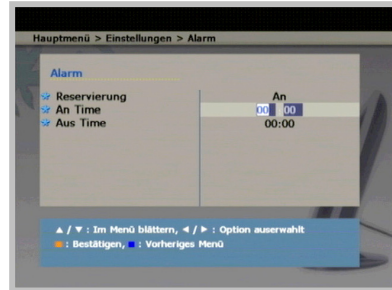

Einstellungen zurücksetzen

Mit diesem Menü können Sie die Werkseinstellungen der SMT-7020S wieder herstellen.

Hauptmenü → [Einstellungen]
→ [Einstellungen zurücksetzen]

- Drücken Sie die [rote] Taste, um die SMT-7020S Werkseinstellungen wieder herzustellen. Danach wird von der SMT-7020S automatisch ein Neustart durchgeführt.
- Drücken Sie die [blaue] Taste, um zum vorherigen Menü zurückzugehen.

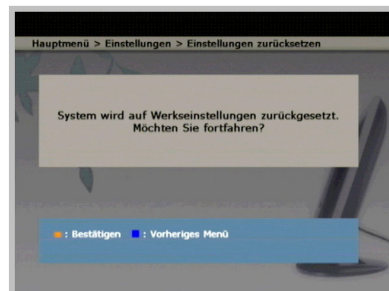

Mit Menüs arbeiten

Selbsthilfe bei Störungen

Dieser Abschnitt beschreibt eventuelle, während des Betriebs des SMT-7020S auftretende Störungen. Tritt ein Störfall ein, prüfen Sie zunächst das Folgende. Kann die Störung nicht behoben werden, wenden Sie sich an den Technischen Kundendienst.

Es wird kein Fernsehbild angezeigt.

1. Prüfen Sie, ob das TV und das SMT-7020S eingeschaltet sind.
2. Prüfen Sie, ob das Kabel an der DISH IN-Buchse angeschlossen ist.
3. Prüfen Sie, ob das TV auf 'Externen Eingabemodus' eingestellt ist.

Die Fernbedienung arbeitet nicht.

1. Prüfen Sie, ob die LED im vorderen Bedienfeld blau wird, wenn eine Taste auf der Fernbedienung gedrückt wird. Falls ja bedeutet das, dass SMT-7020S und die Fernbedienung richtig arbeiten.
2. Prüfen Sie, ob Sie die richtige Fernbedienung für das SMT-7020S verwenden.
3. Ersetzen Sie die Batterien der Fernbedienung durch neue und prüfen Sie, ob sie nun richtig arbeitet.
4. Prüfen Sie, ob die Batterien richtig eingelegt sind.
5. Prüfen Sie, ob sich ein Hindernis zwischen dem SMT-7020S und der Fernbedienung befindet.
6. Verkürzen Sie die Entfernung zwischen dem SMT-7020S und der Fernbedienung und prüfen Sie, ob sie nun richtig arbeitet.



? TV oder Audio bleiben stumm.

1. Prüfen Sie, ob die Sound-Buchse des TV oder Audio mit der Sound-Ausgangsbuchse des SMT-7020S mit einem Sound-Kabel verbunden ist.
2. Ist das Kabel richtig eingesteckt, prüfen Sie, ob die Stumm-Funktion aktiv ist. Fall ja, drücken Sie die [Mute] Taste, um diese Funktion zu deaktivieren.

? Das Menüfenster wird nicht angezeigt.

1. Nach Aus- und Einschalten des Hauptschalters der SMT-7020S, drücken Sie die [Menü] Taste des SMT-7020S oder die [T] Taste auf der Fernbedienung.
2. Erscheint das Menüfenster nicht, nachdem Sie die [Menü] Taste oder die [T] Taste gedrückt haben, wenden Sie sich an den Technischen Kundendienst.

? Falls Sie sich nicht an die PIN der SMT-7020S erinnern.

Der Standard PIN-Code ist "0000". Haben Sie die PIN vergessen, wenden Sie sich an den Technischen Kundendienst.



Anhang

Technische Daten SMT-7020S

Funktion	Erläuterung	
Empfangssystem	IP TV, Satelliten TV	
Modulation	QPSK	
Video Decoding	MPEG-2 ISO/IEC 13818	
Video Ausgang	3	RCA 1Port
		SCART VCR 1Port
		SCART TV 1Port
Audio Ausgang	2	RCA Audio L/R
		SPDIF Optical Output
Kanal Eingangsfrequenz	950~2150 MHz	
Netzfrequenz	50/60 Hz	
LAN-Schnittstelle	10/100 BASE-T Ethernet	
Spannung	AC 100~240 VAC	
Leistungsaufnahme	60 W	
Umgebungstemperatur	0~40 °C	
Relative Luftfeuchte	90 % (nicht kondensierend)	
Gewicht	2.54 kg	
Größe	350 × 245 × 60 (mm)	

Produktinweis von Macrovision

Dieses Produkt beinhaltet urheberrechtlich geschützte Technologie, die durch US-Patente und andere Rechte zum Schutz geistigen Eigentums geschützt sind.

Das Verwenden dieser urheberrechtlich geschützten Technologie bedarf der Genehmigung der Macrovision Corporation und ist vorgesehen für die Verwendung für privat oder andere, eingeschränkt agierende Benutzer, es sei denn Sie sind anderweitig durch Macrovision autorisiert. Rückentwicklung oder Auseinandernehmen ist untersagt.